



RELIABILITY



INNOVATION



SUSTAINABILITY

Projeto : Jacima (Chile).



 **deceuninck** • • • 1 9 3 7
2 0 2 1

EM SEU LAR
E EM SEUS
PROJETOS

PORTAS E
JANELAS
DE PVC

Confiança
Inovação
Sustentabilidade

A DECEUNINCK contribui para a construção de casas mais sustentáveis, pois projeta soluções inovadoras para a construção de portas e janelas com base na extrusão, no design e no desenvolvimento de PVC.

Nossos produtos são criados com material inovador e 100% reciclável, projetados e fabricados de acordo com uma filosofia que oferece uma ampla vida útil, além de versatilidade no design e estanqueidade. Por tudo isso, combinado com seu alto poder isolante, apresentam uma tecnologia integral perfeita para a criação de lares confortáveis, trazendo elegância duradoura para sua casa, edifício ou escritório.

A DECEUNINCK é líder mundial entre os desenvolvedores de janelas em PVC. Atende a mais de 4.000 clientes em 91 países, com 14 fábricas e 22 centros de distribuição, localizados na Europa, Ásia, América e Oceania.

Construindo o
futuro juntos





Eficiente ISOLAMENTO TÉRMICO

Qualquer que seja o clima do local em que as portas e as janelas Deceuninck forem instaladas, elas contribuirão para criar um ambiente cômodo e acolhedor. Como o design dos componentes evita as pontes térmicas, a janela acabada terá extraordinárias características de isolamento térmico superior.



Comportamento no caso de INCÊNDIOS

Testes de resistência ao fogo demonstraram que os materiais Deceuninck, sendo retardadores naturais de chamas durante toda a sua vida útil, não gerarão, apoiarão ou potencializarão o desenvolvimento de incêndios acidentais. Diferentemente das janelas de madeira, os elementos Deceuninck não propagam chamas.



RESISTÊNCIA contra cupins

Os sistemas de portas e janelas Deceuninck são totalmente resistentes à ação dos cupins, graças ao extraordinário desenvolvimento das matérias-primas para as portas e as janelas.



Resistência contra INTEMPÉRIES

Mais do que qualquer outro material de construção, as portas e as janelas Deceuninck continuam sendo usadas por muitos anos devido às excelentes propriedades dos materiais empregados. Os componentes Deceuninck não se alteram sob condições de temperaturas extremas, nem devido aos efeitos das intempéries.



ISOLAMENTO ACÚSTICO superior

A proteção contra ruídos é uma característica essencial de uma janela moderna, para garantir uma vida confortável tanto no lar quanto no escritório.



Alta SEGURANÇA

Os perfis de grande estabilidade fabricados pela Deceuninck para portas e janelas oferecem a melhor solução para resguardar seus ambientes. Acessórios especiais e vidros de proteção, além da fabricação qualificada da janela e a instalação por especialistas, proporcionam maior segurança.



Livre de MANUTENÇÃO

Os sistemas de portas e janelas Deceuninck requerem manutenção regular mínima, quando comparados a outros materiais. Portanto, sua manutenção se reduz a uma simples limpeza, que praticamente mantém sua cor e valor inalterados ao longo do tempo.



Máxima ESTANQUEIDADE

Os sistemas de portas e janelas Deceuninck, graças aos seus componentes, são mais eficazes. Não prejudicam o acabamento da superfície ou seu desempenho. Uma das principais características das janelas Deceuninck é sua resistência contra chuvas com ventos e o caráter estanque.



Máxima resistência contra os VENTOS

Devido às excelentes propriedades dos componentes empregados, os sistemas de portas e janelas Deceuninck são ideais para áreas litorâneas e zonas de exposição extrema ao vento.

VANTAGEM E QUALIDADES

Sistemas de janelas e portas Deceuninck



www.deceuninck.com.br

03

CORES NATURAIS

A escolha mais atraente

12 cores e texturas que personalizam seus ambientes e criam soluções naturais para seus projetos.

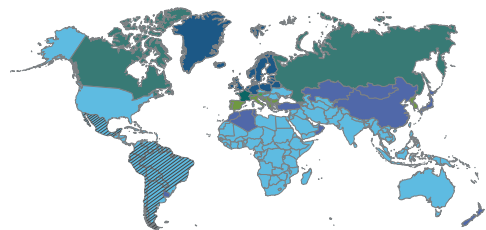
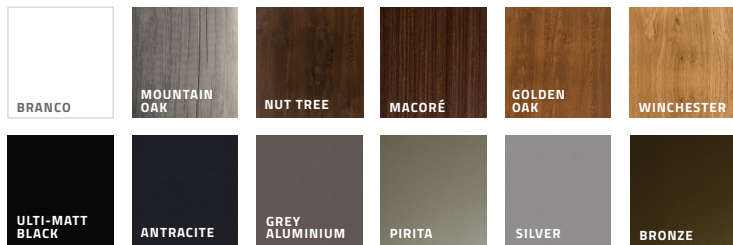

Garantia Internacional Solex

GRUPO DE PAISES	1	2	3	4	5	6
WOODEN SOLEX	15	15	10	10	10	10
SOLEX METALLIC	20	20	20	20	10	20



DESENHO E TECNOLOGIA

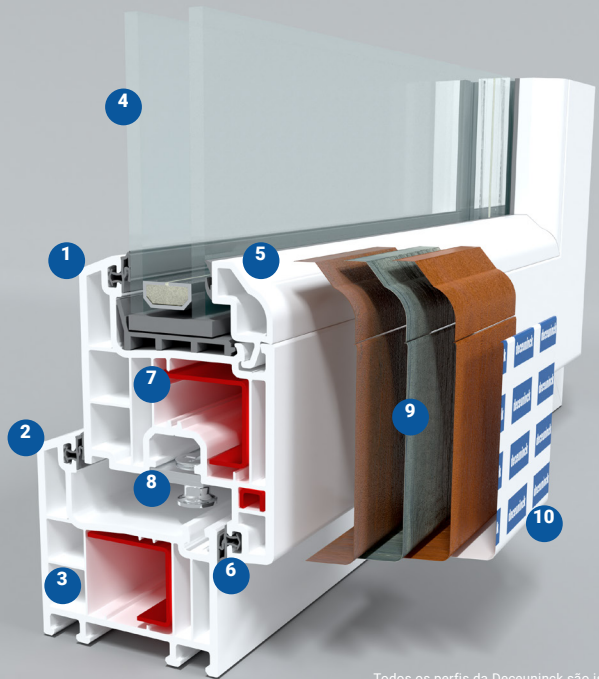

Todos os perfis da Deceuninck são isentos de chumbo e estabilizados com cálcio-zinco, o que não agride o meio ambiente.

Nossa Declaração de Produto Ambiental (EPD) está orgulhosamente certificada pela IBU, garantindo que a Deceuninck seja a escolha certa de suas portas e janelas.



RELIABILITY INNOVATION SUSTAINABILITY

Nossos sistemas de janelas em PVC são fabricados com tecnologia avançada e oferecem um excelente nível de isolamento acústico e térmico, atingindo os mais altos padrões de qualidade existentes.

Você pode desfrutar livremente de suas janelas e a sua vida no conforto do seu lar. Os perfis Deceuninck foram projetados para serem versáteis, combinando diferentes perfis de estrutura para criar o produto certo para você. Existem muitas opções de vidro disponíveis para seleção, além de perfis auxiliares que proporcionam um desenho personalizado às suas portas e janelas.

1. Perfil Folha de PVC / Com formulação tropical mix, que confere alta resistência à radiação UV

2. Perfil do Caixilho de PVC / Com formulação tropical mix, que confere alta resistência à radiação UV.

3. Múltiplas câmaras / 3, 4 e mais câmaras para maior isolamento.

4. Vidro / Sendo uma grande parte do revestimento da sua construção, o vidro é um elemento importante em sua casa. O isolamento eficaz do som e do calor depende muito das boas escolhas feitas em relação ao vidro.

5. Bagueletes de fixação / Com borrachas de vedação coextrudadas na fábrica.

6. Junta de TPE / A Deceuninck desenvolveu uma borracha reciclável, montada de fábrica em nossos perfis para fornecer o melhor sistema de vedação disponível, minimizando ao máximo a passagem do ar.

7. Reforço de Aço / Perfis de reforço de aço galvanizado especialmente projetados estão disponíveis em várias opções de espessura. Isso nos permite minimizar a deflexão da janela pela ação do vento, quando necessário, adaptando-se melhor às condições locais.

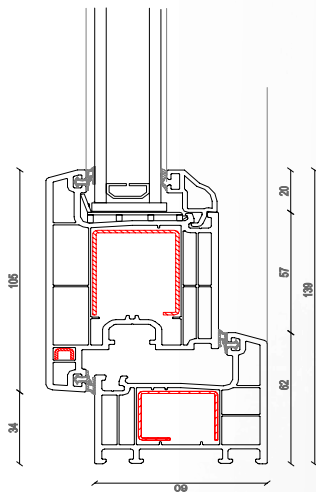

8. Ferragens de Aço / A Deceuninck possui uma excelente variedade de acessórios, como maçanetas e ferragens, para oferecer uma operação e segurança simples a todos os tipos e tamanhos de abertura.

Sua fabricação em aço tratado ou inoxidável permite maior resistência a climas severos e regiões litorâneas, graças à sua composição. Também possui fechamentos multiponto eficazes que permitem maior segurança e estanqueidade às janelas.

9. Cores / Cores e texturas que personalizam e criam soluções naturais para seus projetos.

10. Filme de Proteção / Todos os perfis de PVC da Deceuninck são fornecidos com uma película de proteção de fábrica para minimizar riscos ou imperfeições durante o transporte ou a montagem.

QUADRO DE ABERTURAS DECEUNINCK

	Sistemas de Giro							Sistemas de Correr				Aberturas Especiais			AUTOSLIDE™		
	Fixa	Abertura Interna	Abertura Externa	Projetante	oscilo-batente	Pivotante	Porta Interna	Porta Externa	Monotrilho	Trilho duplo	Trilho triplo	Guilhotina	Oscilo-paralela	Elevadore		Enrolar	
Bella	●		●	●	●												
Bella Sliding								●	●	●							●
Everest MAX	●	●	●	●	●	●	●						●		●		
Sliding								●	●	●							●
Lotus								●	●								●
Legend	●	●															
Legend Slide								●									
HS-76								●	●				●				
SL-322/323																	
322	●							●			●						
323									●	●							



RELIABILITY



INNOVATION



SUSTAINABILITY

Deceuninck se compromete com a inovação, a ecologia e o desenho que se resumem em um objetivo concreto: construir um ambiente sustentável com mais eficiência e conforto.



Environment - Friendly
C6-2H stabilizer is
used in the production
of Deceuninck profiles.



06

SISTEMAS DE GIRO

JANELAS

Fáceis de usar, modernas e seguras

As janelas envolvem a sua casa, o seu design reflete a sua personalidade e o estilo que oferece ao mundo exterior. Elas não apenas iluminam seus dias, permitindo que a luz entre em sua casa, mas também entendem seu bem-estar, protegendo-o dos elementos e de intrusos indesejados. A facilidade de uso nunca deve ser comprometida, e é por isso que nossa tecnologia inovadora de ferragens fornece à sua família a chave para a segurança e a vida moderna.



As janelas Deceuninck oferecem simplicidade e uma harmonia perfeita com a arquitetura e decoração da sua casa. Suas linhas suaves remetem às origens de um estilo clássico e moderno. Suas características proporcionam a mesma estética visível dentro e fora de sua casa.



O design das janelas Deceuninck foi desenvolvido a partir da excelência contínua do produto.

Nossos engenheiros e designers realizaram cálculos geométricos de nossos perfis, e assim alcançaram maior resistência em grandes espaços que acabam se tornando maior segurança e luminosidade para sua casa.

SISTEMA DE FERRAGENS

Proteção e segurança

Sua família é o seu mundo e protegê-los é uma parte instintiva de nossa natureza. A necessidade de proteção e segurança é inerente a nossas vidas, proteger nossas famílias e nossos ativos depende de algo tão simples como escolher a janela certa. Nossos sistemas de ferragens de alta segurança e estruturas de alta resistência proporcionam a paz e o silêncio de que você precisa.





P O R T A S

As soluções de portas Deceuninck permitem movimento livre, mantendo as qualidades intactas quando exigem segurança e design.

Com sistemas de travamento multiponto e fáceis de operar, elas garantem segurança e tranquilidade para o mundo exterior.

Você está do lado seguro?

Tudo depende de você! A segurança de sua família está em suas mãos.

A maioria dos ladrões abandona a tentativa em menos de três minutos se confrontados com uma entrada totalmente trancada. A porta Deceuninck tem muitos dispositivos que são projetados para desencorajar imediatamente qualquer tentativa de roubo de sua casa.

- ✦ Dobradiças sólidas
- ✦ Sistema de bloqueio multiponto
- ✦ Tecnologia de bloqueio efetivo
- ✦ Fechaduras com bloqueio perimetral de segurança
- ✦ Mecanismos de bloqueio com chave e/ou cremoas com alavanca



Variedade de cores para Janelas e Portas

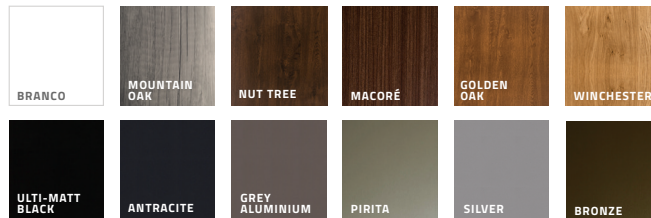

SISTEMAS DE CORRER

JANELAS E PORTAS

Os sistemas de deslizamento Deceuninck foram projetados em torno do conceito de isolamento e estanqueidade. Tanto os perfis como os materiais complementares incluídos nos sistemas alcançam maior eficácia contra rajadas de vento e chuva, que é o grande ponto fraco de muitas janelas de correr.

Integridade do sistema.

Os perfis principais têm no seu interior os respectivos reforços de aço. Vedações e escovas incorporados de fábrica conseguem maior estanqueidade nos encontros centrais de suas folhas, alcançando maior eficiência energética.

Sistema deslizante Deceuninck

Traga o ar livre para sua casa e crie aberturas mais amplas com os sistemas deslizantes Deceuninck.



✦ Até 6 elementos móveis podem ser dispostos em qualquer combinação desejada.

✦ Roldanas com rolamentos de excelente desempenho.

✦ Soluções também para cantos, possibilidade de aplicação de telas mosquiteiras, trilhos adicionais, diversas possibilidades de ferragens e fechamento.

Variedade de cores para Janelas e Portas

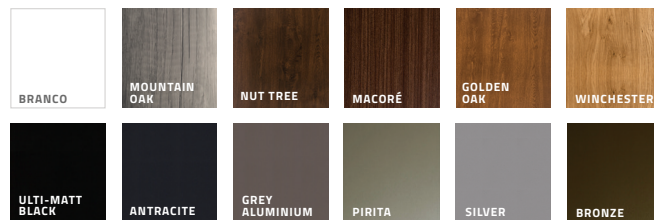

Luz, ar
e liberdade
do
movimento



BELLA

O sistema que cobre suas necessidades de maneira versátil e estética

A linha de produtos Bella oferece as melhores soluções para as janelas de seu projeto, contando com um sistema prático de janelas fixas, Maxim-ar e janelas de giro. Além disso, a linha conta com nosso sistema de portas e janelas de correr, com 3 perfis de diferentes versões: monotrilho, 2 e 3 trilhos, que permitem melhor deslizamento. O design foi pensado para o melhor ganho estético, oferecendo ampla versatilidade conforme as necessidades de cada tipo de ambiente, permitindo uma capacidade de envidraçamento de 4 mm a 24 mm de espessura.



Sistema BELLA

Variedade de cores para linha BELLA

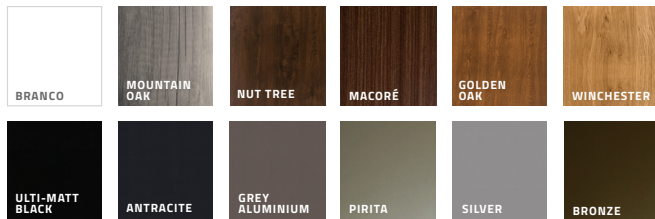

SLIDING

Conforto, elegância e isolamento perfeito.

Pensado para ambientes em contato com a natureza, o sistema Sliding da Deceuninck foi desenvolvido para refletir o desejo de escapar do ambiente urbano e satisfazer a vontade de viver conectado ao ar livre.

INTEGRIDADE DO SISTEMA:

O sistema de correr Sliding é composto de diferentes perfis de PVC, oferecendo soluções para todos os tipos de detalhes arquitetônicos. Disponível em 3 diferentes versões: monotrilho, 2 trilhos e 3 trilhos, o que permite o deslizamento de até 6 folhas de correr. Conta com folhas de 2 tipos: janela e porta. Ambas as folhas possuem câmaras isolantes internas, oferecendo estabilidade e valores superiores em termos de eficiência térmica, e comportam vidros de até 30mm de espessura.

CONCEITO DE ISOLAMENTO E ESTANQUEIDADE:

O sistema de portas e janelas de correr Sliding da Deceuninck foi projetado com base no conceito de isolamento. Tanto os perfis quanto os materiais complementares incluídos no sistema foram desenvolvidos para proporcionar uma maior estanqueidade, sobretudo frente a rajadas de chuva e de vento, que são o ponto fraco de muitas janelas de correr. Os perfis principais possuem seus correspondentes reforços de aço na parte interna. As folhas vêm com seus materiais de borracha e escovas já incorporadas. As sobreposições centrais contam com materiais de borracha sintética, além das escovas, oferecendo uma estanqueidade absoluta no encontro central das folhas.



Perfis SLIDING

O sistema Sliding oferece várias combinações de folhas deslizantes com folhas fixas nas partes superior, laterais e inferior da janela, sem a necessidade de ter que recorrer a perfis que não correspondem ao sistema.



Variedade de cores para SLIDING

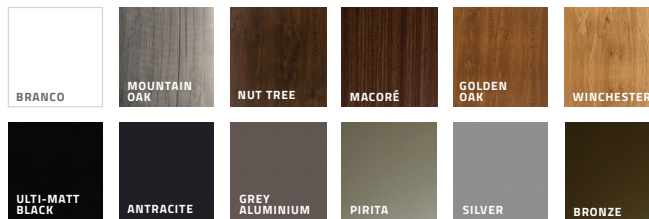

EVEREST MAX

Conforto, elegância e isolamento perfeito.

A linha de produtos Everest Max oferece comodidade, isolamento perfeito e elegância. O sistema de janelas de giro Everest Max, com seus 60 mm, possui câmaras de isolamento e, graças às 2 gaxetas centrais perimetrais, proporciona estanqueidade absoluta entre a folha e o marco, especialmente nos cantos.

O sistema Everest Max é composto de uma ampla diversidade de perfis, que possibilitam aberturas de giro vertical e horizontal para dentro ou para fora. Em combinação com grande variedade de perfis complementares, oferece uma solução para todos os tipos de detalhes arquitetônicos. Esse sistema permite usar vidros de 4 mm até 36 mm. Permite, ainda, fabricar aberturas especiais, tais como portas camarão e oscilo paralelas.



Portas e janelas dobráveis

Abertura de giro vertical e horizontal, para dentro ou para fora, em combinação com uma grande variedade de perfis complementares.

Variedade de cores para linha **EVEREST MAX**

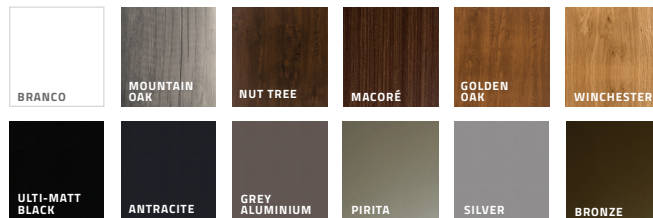

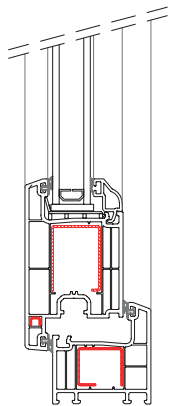

marco perimetral

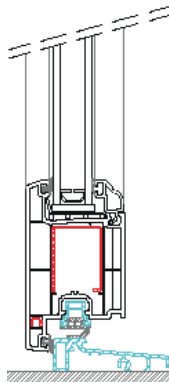

com soleira de alumínio

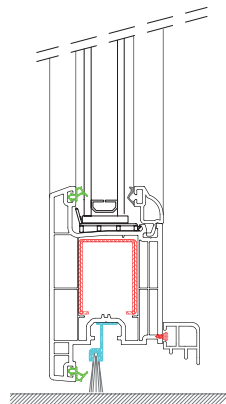

em soleira de alumínio

As soluções para portas Everest MAX Deceuninck possibilitam o livre trânsito, mantendo suas qualidades intactas no que se refere a segurança e design. Com sistema de fechos multiponto, dobradiças sólidas e tecnologia de fechamento eficaz e fácil de operar, oferecem a segurança que seu lar ou escritório necessitam.

- fechaduras com bloqueio de segurança
- mecanismo de bloqueio com chave ou maçaneta
- sistema de fechos multiponto
- solução de marco perimetral ou de livre trânsito

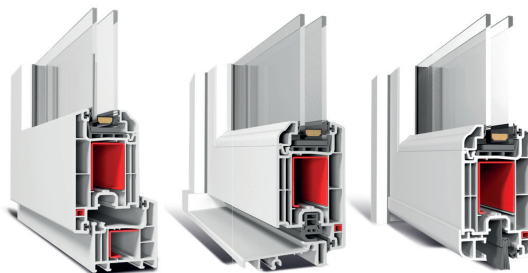

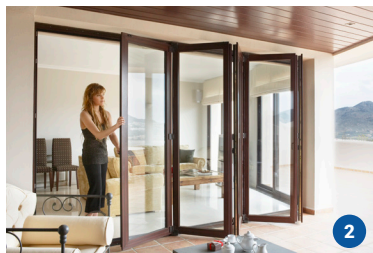

MAIS
LIBERDADE

MAIS
ESPAÇO

MAIS
AMPLITUDE



MAIOR
ABERTURA



SISTEMAS ESPECIAIS

PORTA CAMARÃO

Qualquer ambiente fica surpreendente com nossa elegante Porta Camarão, também conhecida como Porta Pantográfica. Espaços internos e externos são conectados sem problemas com esta solução simples que, com seu mecanismo de dobradiças que permite grande abertura e facilita o acesso tanto para pessoas quanto para móveis.

As Portas Camarão são especialmente indicadas para novos projetos de construção, representando uma das principais tendências para construtoras que desejam dar mais personalidade para suas edificações. Trata-se de uma ótima solução para uma composição refinada e eficiente, atendendo demandas dos mais exigentes proprietários.

DIMENSÕES MÁXIMAS

Largura de folha	Máx 900mm
Altura de folha	Máx 2200mm
Largura total do marco	Determinado pela largura da folha e perfil escolhido
*Validar medidas maximas conforme manual técnico e de fabricação	

Esquema de Aberturas Dobráveis

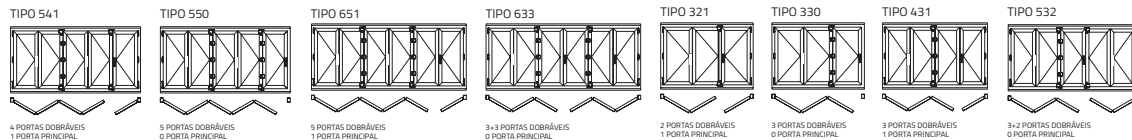

Variedade de cores para linha Dobrável

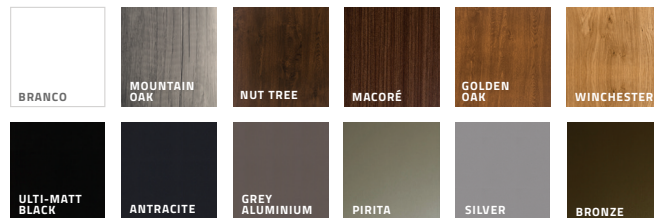

LEGEND

Design e tecnologia unidos para maior eficiência energética

ISOLAMENTO TÉRMICO

Desempenho térmico máximo

A Deceuninck traz do futuro a nova série Legend que incorpora uma terceira junta de fechamento central e que com suas 6 câmaras em folha de 90 mm e 5 em moldura de 76 mm a tornam a solução mais avançada com o melhor desempenho do mercado. Seu projeto arquitetônico, baseado em linhas retas e suaves, proporciona um resultado final estiloso para portas e janelas.



ISOLAMENTO ACÚSTICO

Ruído exterior

As portas e janelas fabricadas com o sistema Legend protegem contra o barulho exterior. A atenuação acústica obtida permite praticamente isolar seu lar inclusive em áreas de alto ruído.

Certificação Passivhaus

UF (W/M ² K)	0,96	
	VIDRO DUPLO	VIDRO TRIPLO
Ug (W/M ² K)	1,5 (4/16/4)	0,7 (4/16/4/16/4)
Ug (W/M ² K)	1,24	0,86

INOVAÇÃO

Linkstrusion

Assim como outros sistemas Deceuninck, Legend conta com a exclusiva tecnologia Linkstrusion, combinando matérias primas inovadoras e tradicionais em sua montagem, oferecendo como resultado uma atitude responsável ante a escassez de matéria prima fóssil e necessidades ecológicas.



Variedade de cores para linha Legend

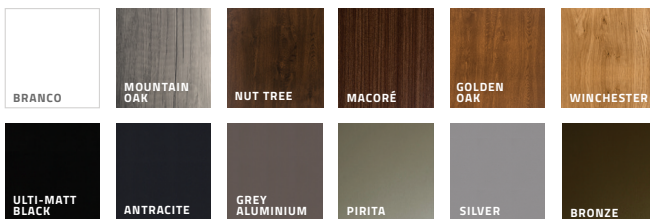

LEGEND SLIDE

O sistema de correr Legend Slide permite fechar espaços por meio de um perfeito sistema de portas paralelas que garante a maximização do isolamento e vedação. Ao acionar a maçaneta a porta se desloca ligeiramente para o interior garantindo um deslizamento fluido e sem esforço. Uma vez fechada, a porta torna-se totalmente hermética, garantindo máximo conforto para o lar.



Variedade de cores para linha **Legend Slide**

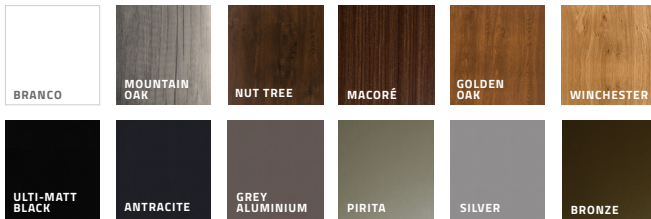

Estanqueidade e segurança

LEGEND SLIDE incorpora o sistema de fechamento de duplo contato que proporciona segurança e estanqueidade ao ar, água e ruídos graças ao mecanismos que conectam fortemente a folha ao marco.



16

ELEVATÓRIA HS76

Para aprimorar um ambiente e ampliar espaços internos, os sistemas de portas Elevatórias HS76 com corredeiras da Deceuninck são ideais. Com tecnologia e design de primeira categoria, a linha unifica elegância e praticidade em suas amplas portas, perfeitas para projetos em que ambientes internos, como salas, interagem com espaços abertos, como terraços ou jardins, já que as portas isolam o espaço interno, garantindo proteção contra intempéries climáticas, formando um muro transparente que garante luz e comodidade no interior de seu lar sem renunciar à proteção. Além disso, o movimento suave garantido por seu sistema de correr proporciona economia, elegância e praticidade, além de permitir que as portas deslizem com extrema facilidade.

PORTAS DE CORRER DE ALTA TECNOLOGIA



Eleva e desliza

Fechando e abrindo em 2 movimentos, eleva e desliza

A folha desce para garantir um fecho hermético e seguro, e sobe para libertar e deslizar suavemente sobre rolamentos que suportam até 400 kg por folha. Também graças ao seu mecanismo de ferragens a HS76 pode mover folhas grandes e altas com facilidade, atingindo alturas maiores que 4 mts por folha



DIMENSÕES MÁXIMAS

Largura total do marco (mm)

determinada pela largura da folha e pelo tipo selecionado

Máximo por folha

12 m2 ou 400 kg por folha

*Validar medidas maximas conforme manual técnico e de fabricação

Variedade de cores para linha ELEVATÓRIA HS76

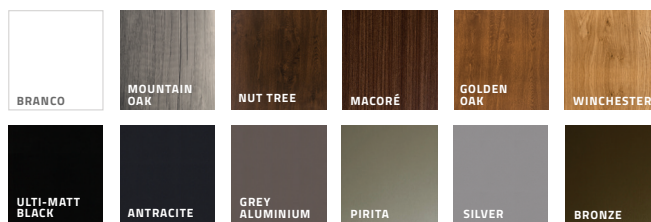

www.deceuninck.com.br

Lotus

Desenho moderno, estético e de traços simples.

O sistema de portas e janelas de correr LOTUS possui um desenho moderno, estético e de linhas simples que contribui para um novo conceito em sistemas de correr. Com um perfil de caixa baixa, oferece uma visão mais ampla e luminosa dos espaços, proporcionando maior conforto e qualidade. Com uma linha de trilhos de caixa interna, fornece dimensões maiores e melhor desempenho de inércia do que uma janela convencional. Com uma capacidade de envidraçamento de 4 a 28 mm e uma profundidade construtiva de 122 mm em trilho duplo e 113 mm em monotrilho, consegue atender aos mais altos padrões de sua categoria e, além disso, a Lotus possui um componente adicional que se adapta facilmente ao sistema automatizando sua abertura.

Agregado ao sistema exclusivo de janelas deslizantes automáticas AUTOSLIDE permite fácil abertura com o pressionar de um botão ou com o controle remoto, proporcionando operação livre e de fácil utilização em casa. LOTUS AUTOSLIDE é o conjunto que atende às necessidades de um mercado cada vez mais exigente em mecanismos de maior desempenho e melhores soluções para os dias de hoje. Desenho inovador e tecnologia que apenas a Deceuninck consegue desenvolver em seus produtos com os mais altos padrões de qualidade.

Variedade de cores para linha LOTUS

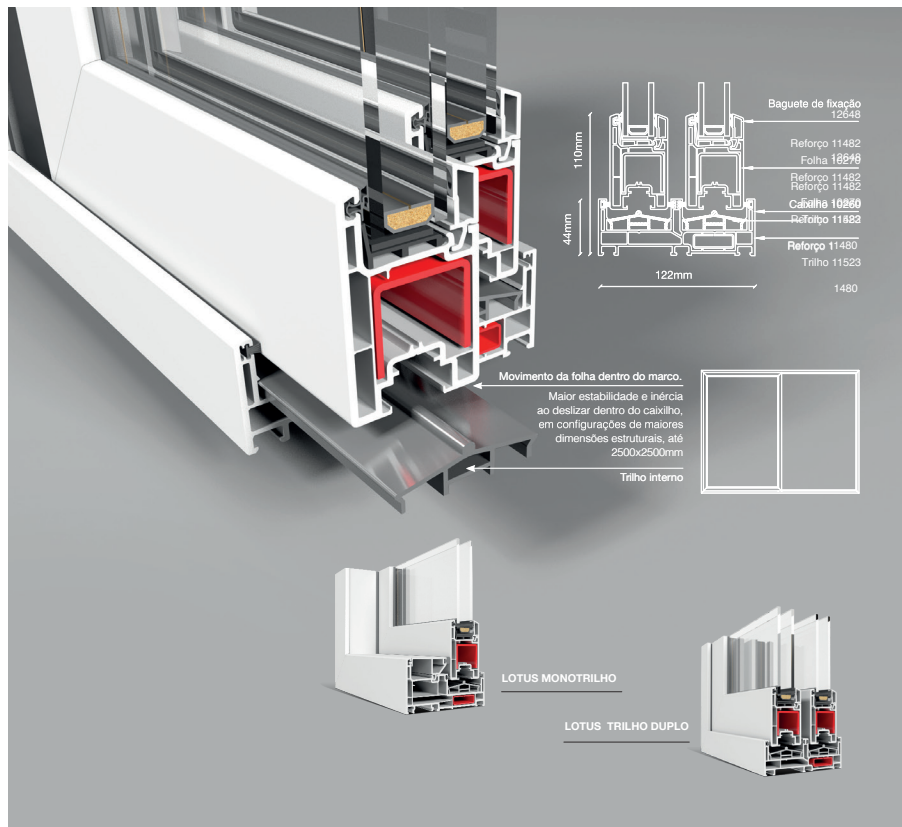
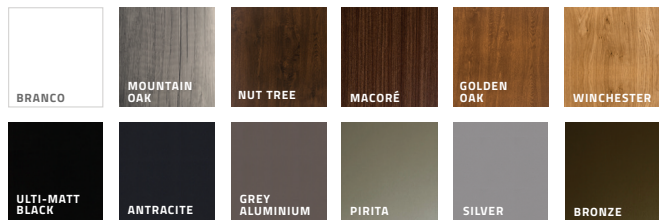



MOSQUITEIRO

O Mosquiteiro Deceuninck é a solução mais eficaz para o combate de insetos sem utilização de inseticidas. O sistema permite a abertura de janelas e portas a qualquer momento para ventilação. É possível instalar um sistema de Mosquiteiro de correr ou de abertura interna (de giro) que seja compatível com sua janela ou porta. A instalação é muito simples, adequada para a fixação em qualquer tipo de material (seja madeira, alumínio ou PVC).

VENEZIANA MARROQUINA

Design deslumbrante, funcionalidade e praticidade: estas são as principais características da linha Veneziana Marroquina da Deceuninck. Com um sistema especial de pre-silhas, a Veneziana Marroquina permite que os flancos internos da veneziana abram para frente, garantindo perfeita adequação para as necessidades de qualquer lar ou projeto, além de harmonia e originalidade para seus ambientes.

A linha é compatível com todos os sistemas de janelas oferecidos pela Deceuninck, permitindo sua aplicação como complemento para qualquer projeto.



SISTEMAS OPCIONAIS

AUTOSLIDE™

SISTEMAS AUTOMÁTICOS DE PORTAS DESLIZANTES

Apresentamos Autoslide, nossa solução automatizada para portas de correr. O sistema automático de portas Autoslide foi projetado para se adaptar às suas portas de correr residenciais, proporcionando um funcionamento livre e fácil de usar. O sistema se baseia em um design simples. O motor movimenta a folha por meio de um sistema de engrenagens. A tecnologia da porta inteligente Autoslide foi projetada para se autocalibrar, memorizando as larguras de abertura das portas, o que faz com que se fechem completamente após um tempo de espera ajustável. Diferentes funções inteligentes podem ser programadas para serem ativadas, bastando pressionar um dos botões. O sistema de porta de correr automática Autoslide é de design universal, oferecendo maior quantidade de aplicações.

Pode utilizar nossos kits fáceis de instalar para criar o seguinte:

- ✦ Portas automáticas de pátio simples de correr
- ✦ Portas automáticas para pets (com sensor na coleira)
- ✦ Portas de correr acessíveis para pessoas com mobilidade reduzida
- ✦ Portas com rolamentos aéreos e escamoteáveis
- ✦ Janelas de correr



Deslizamento automático para qualquer sistema de correr

SENSOR DE MOVIMENTO Detecção e abertura

Sensor de movimento com mãos livres para pessoas e pets, desenhado especialmente para uso doméstico com sensores infravermelhos de movimento.



www.deceuninck.com.br



20

ACESÓRIOS PARA AUTOSLIDE



BOTONEIRA DE PAREDE SEM FIO ABERTURA REMOTA ATÉ 50MTS



CONTROLE REMOTO DE CHAVEIRO COM 4 BOTÕES

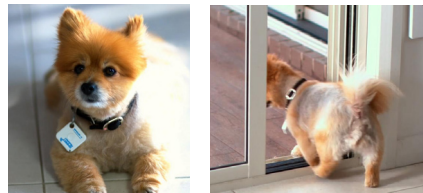

AUTOSLIDE SMART K9 TAG DETECÇÃO E SEGURANÇA PARA SEU PET



Multi ABERTURA AUTOMÁTICA DE PAINÉIS MULTIPLOS

NO TOUCH

SENSOR DE APROXIMAÇÃO MANUAL
(A BATERIA OU FIO)



AUTOSLIDE™

SMART PHONE APP

Controle suas portas de correr desde qualquer parte do mundo.



Deceuninck ecológico e sustentável

Na Deceuninck, apostamos na economia circular

Cada vez mais, os desafios ambientais e sociais que o nosso planeta enfrenta exigem que a sociedade considere a sustentabilidade como um fator essencial. A partir do momento em que nossas principais fontes materiais e energéticas começam a ser cada vez mais difíceis de obter e a partir do momento em que são confirmados os desequilíbrios no ecossistema, como as mudanças climáticas e a perda da biodiversidade, é preciso mudar com urgência o paradigma no setor industrial, devido ao agravamento da situação insustentável em que o planeta vive.

Até agora, o modelo de produção das empresas se baseava em uma cadeia de valor linear (extrair, fabricar, usar e descartar), mas já há alguns anos que muitas empresas estão apostando em outro sistema: a economia circular. Uma alternativa que consiste em prolongar a vida econômica útil dos materiais e recursos extraídos ao máximo possível, minimizando a geração de resíduos. Dessa forma, não é necessário continuar extraindo recursos para substituir o déficit de material, mas o objetivo é reciclar e reutilizar aqueles já utilizados para prolongar seu uso.

A Deceuninck é uma das primeiras empresas a aderir à essa mudança de paradigma e a apostar em um crescimento econômico mais eficiente e sustentável. O PVC, presente na maioria dos nossos produtos, é um material biodegradável, 100% reciclável e reutilizável. Além de proporcionar o melhor isolamento térmico e acústico possível, é um produto de baixa manutenção e com uma longa vida útil.

Seu uso favorece o meio ambiente graças a:

- ★ Redução do consumo de energia na fabricação de perfis.
- ★ Menores emissões contidas no processo de fabricação.
- ★ Prolongação da vida útil, pois estima-se que as janelas instaladas hoje durem ao menos 50 anos.



Na Deceuninck, trabalhamos todos os dias com a tecnologia mais inovadora para melhorar o desenvolvimento sustentável e minimizar efeitos negativos ao meio ambiente.

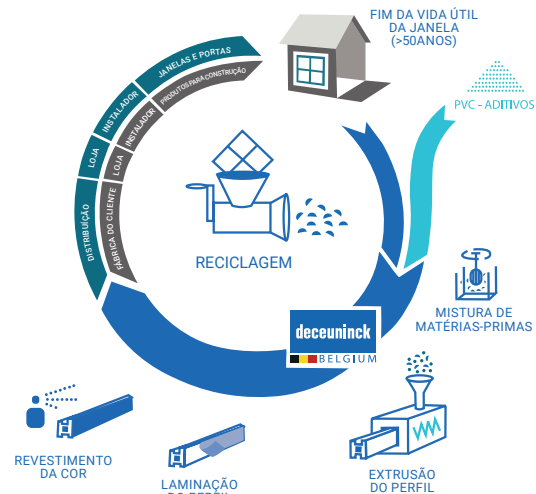

PRODUÇÃO, DISTRIBUIÇÃO E VENDAS

1 Bélgica

Deceuninck nv
Hooglede-Gits (headquarters)
Decalu nv
Hooglede-Gits
Deceuninck nv - Divisie Compound
Diksmuide

2 França

Deceuninck S.A.S.
Roye

3 Alemanha

Inoutic/Deceuninck GmbH
Bogen

4 Reino Unido

Deceuninck UK Ltd.
Calne

5 Espanha

Deceuninck nv - Sucursal en España
Borox - Toledo

6 Polônia

Inoutic/Deceuninck Sp. z o.o.
Swarzędz

7 Croácia

Deceuninck d.o.o.
Strmec Samoborski

8 Turquia

Ege Profil Ticaret ve Sanayi A.S.
Izmir

9 Turquia

Ege Profil Ticaret ve Sanayi A.S.
Kartepe

10 Estados Unidos da América

Deceuninck North America, LLC
Monroe

11 Colômbia

Deceuninck S.A.S.
Cartagena de Índias

12 Chile

Deceuninck Importadora Limitada
Santiago

13 Tailândia

Deceuninck (Thailand) Co. Ltd.
Samutprakarn

PRODUÇÃO

14 Estados Unidos da América

Deceuninck North America, LLC
Fenley

15 Rússia

Deceuninck RUS 000
Protvino

DISTRIBUIÇÃO E VENDAS

16 Croácia

Inoutic d.o.o.
Zagreb

17 Bosnia & Herzegovina

Inoutic/Deceuninck d.o.o.
Živinice

18 Romênia

Deceuninck Romania SRL
Bucharest

19 Sérvia

Inoutic/Deceuninck d.o.o.
Beograd

20 Brasil

Deceuninck Do Brasil Comércio
de PVC Ltda
Cotia

21 México

Deceuninck de México S.A. de C.V.
Puebla

22 Índia

Ege Profil Ticaret ve Sanayi A.S.
Chennai

23 Austrália

Deceuninck Pt y. Ltd.
Victoria

VENDAS

24 Itália

Deceuninck Italia SRL
Pontedera

25 República Tcheca

Inoutic/Deceuninck spol. s r.o.
Brno

26 Bulgária

Deceuninck Bulgaria EOOD
Plovdiv

27 Turquia

Ege Pen Plastik Ticaret ve Sanayi A.S.
Istanbul

28 Turquia

Ege Pen Plastik Ticaret ve Sanayi A.S.
Ankara

29 Turquia

Ege Pen Plastik Ticaret ve Sanayi A.S.
Adana

30 Rússia

Deceuninck RUS 000
Moscow

31 Rússia

Deceuninck RUS 000
Saint Petersburg

32 China

Rep. Office Deceuninck nv China
Qingdao



1968 - 2021
Sede principal da Deceuninck,
em Hooglede-gits na Bélgica



23

deceuninck
SOCIAL MEDIA

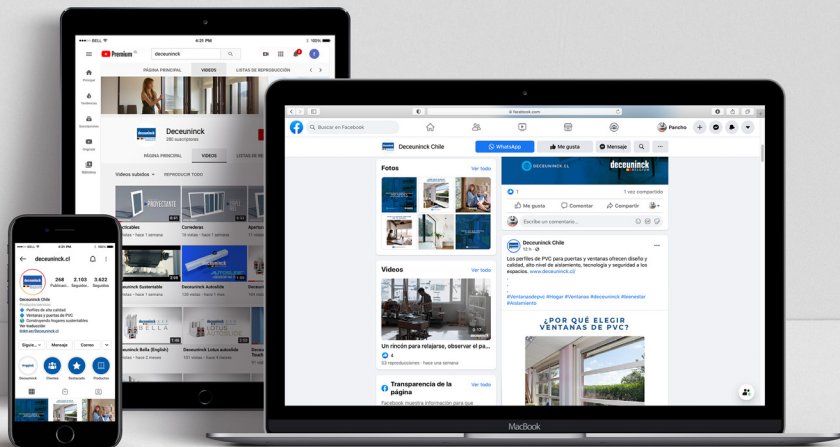

Deceuninck em todas as plataformas

Visite as nossas redes sociais e conheça todos os canais de comunicação que oferecemos aos nossos clientes, com informações relevantes para tirar todas as suas dúvidas. Além de contato direto e assessoria para seus projetos.



RELIABILITY



INNOVATION



SUSTAINABILITY

deceuninck
BELGIUM

Os sistemas de janelas
e portas preferidos do
setor de construção
em todo o mundo.

+55 11.4148.3982
+55 11.2338.9190
info@deceuninck.com.br
www.deceuninck.com.br

© 2021 Deceuninck. Todos os direitos são reservados, este trabalho deve ser usado apenas por pessoal autorizado, a cópia ou a apropriação indevida do material deste trabalho é proibida.