

SUSTAINABLE  
Criamos produtos inovadores  
que contribuem para uma  
vida sustentável



# Building a sustainable home

BUILDING  
Construímos  
sistemas que  
lideram o mercado  
global



HOME  
Projetamos produtos  
para uma casa  
confortável

[deceuninck.com.br](http://deceuninck.com.br)

**deceuninck** |

CONSTRUINDO  
UMA CASA SUSTENTÁVEL





dck.

Reliability  
Innovation  
Sustainability

Na DECEUNINCK Construímos uma casa sustentável, com soluções inovadoras para a construção de portas e janelas, baseadas na extrusão, concepção e desenvolvimento de PVC, um material 100% reciclável e inovador, concebido e fabricado segundo uma filosofia de circuito fechado controlado que inclui uma longa vida útil do produto, versatilidade em designs tecnológicos e comprovada estanqueidade, que aliadas ao seu alto poder isolante apresentam uma tecnologia única e abrangente, perfeita para conseguir um lar confortável para você, proporcionando elegância duradoura à sua casa, prédio ou escritório.

Construindo o futuro juntos

JANELAS E PORTAS DE PVC



@deceunickbrasil

Deceunick Brasil

Deceunick Brasil

Deceunick Brasil

8  
4K  
CLIENTES

22  
ARMAZENS

17  
PLANTAS DE PRODUÇÃO

91  
PAISES

Deceunick Brasil  
Estrada Boa Vista, 575 / Galpão 10 - Cotia - São Paulo -  
CEP 06701-475 - Brasil  
www.deceunick.com.br  
T +55 11 4149-3982  
info@deceunick.com.br



# Deceuninck Worldwide

## A janela preferida Do setor da construção no mundo inteiro

### • PRODUÇÃO, DISTRIBUIÇÃO E VENDAS

1 Bélgica  
Deceuninck nv  
Hooglede-Gits (headquarters)  
Decalu nv  
Hooglede-Gits  
Deceuninck nv - Divisie Compound  
Diksmuide

2 França  
Deceuninck S.A.S.  
Roye

3 Alemanha  
Inoutic/Deceuninck GmbH  
Bogen

4 Reino Unido  
Deceuninck UK Ltd.  
Calne

5 Espanha  
Deceuninck nv - Sucursal na Espanha  
Borox - Toledo

6 Polónia  
Inoutic/Deceuninck Sp. z o.o.  
Swarziedz

7 Croácia  
Deceuninck d.o.o.  
Strmec Samoborski

8 Turquia  
Ege Profil Ticaret ve Sanayi A.S.  
Izmir

9 Turquia

Ege Profil Ticaret ve Sanayi A.S.  
Kartepe

10 Estados Unidos  
Deceuninck North America, LLC  
Monroe

11 Colômbia  
Deceuninck S.A.S.  
Cartagena das Índias

12 Chile  
Deceuninck Importadora Limitada  
Santiago

13 Tailândia  
Deceuninck (Thailand) Co. Ltd.  
Samutprakarn

### • PRODUÇÃO

14 Estados Unidos  
Deceuninck North America, LLC  
Fernley

15 Rússia  
Deceuninck RUS OOO  
Protvino

### DISTRIBUIÇÃO & VENDAS

16 Croácia  
Inoutic d.o.o.  
Zagreb

17 Bósnia e Herzegovina  
Inoutic/Deceuninck d.o.o.  
Živinice

18 Romênia  
Deceuninck Romania SRL  
Bucharest

19 Sérvia  
Inoutic/Deceuninck d.o.o.  
Beograd

20 Brasil  
Deceuninck Do Brasil Comércio  
de PVC Ltda  
Cotia

21 México

Deceuninck de México S.A. de C.V.  
Puebla

22 Índia  
Ege Profil Ticaret ve Sanayi A.S.  
Chennai

23 Austrália  
Deceuninck Pt y. Ltd.  
Victoria

### • VENDAS

24 Itália  
Deceuninck Italia SRL  
Pontedera

25 República Checa  
Inoutic/Deceuninck spol. s ro.  
Brno

26 Bulgária  
Deceuninck Bulgaria EOOD  
Plovdiv

27 Turquia  
Ege Pen Plastik Ticaret ve Sanayi A.S  
Istambul

28 Turquia  
Ege Pen Plastik Ticaret ve Sanayi A.S.  
Ankara

29 Turquia  
Ege Pen Plastik Ticaret ve Sanayi A.S.  
Adana

30 Rússia  
Deceuninck RUS OOO  
Moscou

31 Rússia  
Deceuninck RUS OOO  
Saint Petersburg

32 China  
Rep. Office Deceuninck nv China  
Qingdao



# Vantagens e qualidades

## Sistemas de Janelas e Portas Deceuninck



### Eficiente ISOLAMENTO TÉRMICO.

Independente do clima do local em que essas portas e as janelas forem instaladas, elas contribuirão para criar um ambiente cômodo e acolhedor.



### Comportamento no caso de INCÊNDIOS

Diferentemente das janelas de madeira, nossos materiais não propagam chamas.



### RESISTÊNCIA contra cupins

Os sistemas de portas e janelas são totalmente resistentes à ação dos cupins, graças ao extraordinário desenvolvimento das matérias-primas para as portas e as janelas.



### Resistência contra INTEMPÉRIES

Nossos componentes não se alteram sob condições de temperaturas extremas nem devido aos efeitos das intempéries.



### ISOLAMENTO ACÚSTICO superior

A proteção contra ruídos é uma característica essencial de uma janela moderna, para garantir uma vida confortável tanto no lar quanto no escritório.



### Alta SEGURANÇA

Acessórios especiais e vidros de proteção, além da fabricação qualificada da janela, proporcionam a melhor solução para resguardar seus ambientes.



### Livre de MANUTENÇÃO

Sua manutenção se reduz a uma simples limpeza, que praticamente mantém sua cor e valor inalterados ao longo do tempo.



### Máxima ESTANQUEIDADE

Graças a seus componentes de alta qualidade de vedamento, uma das principais características de nossas janelas é sua resistência a vazamentos.



### Máxima resistência contra os VENTOS

Ideais para áreas litorâneas e zonas de exposição extrema ao vento.





## 16 Cores e Texturas

Personalizam seus ambientes e criam soluções naturais a seus projetos.

Atualmente, as janelas se adaptam a seus espaços, necessidades e estilo de vida. Na Deceuninck, temos uma ampla gama de cores e texturas que darão personalidade a cada ambiente.

## NOVAS CORES

- Honey Oak
- Nogal Super-Matt
- Truffle Oak



Garantia Internacional Solex

Material	1	2	3	4	5	6
WOODEN SOLEX	15	15	10	10	10	10
GOLDEN METALLO	20	20	20	20	20	20



RELIABILITY



INNOVATION



SUSTAINABILITY

CORES DE SISTEMAS DE CORRER



CORES DE SISTEMAS DE GIRO



# ❖ O PERFIL DECEUNINCK

## 1. Perfil de folha móvel de PVC

Com formulação tropical mix, o qual oferece uma alta resistência à radiação de UV.

## 2. Perfil de marco perimetral de PVC

Com formulação tropical mix, o qual oferece uma alta resistência à radiação de UV.

## 3. Câmaras múltiplas

3, 4 e mais câmaras para um maior isolamento.

## 4. Vidro (envidraçamento)

Sendo uma grande parte do envoltório do seu edifício, o vidro é um elemento importante na sua casa.

O isolamento eficaz do som e o calor depende, em grande parte, de boas escolhas de vidro.

## 5. Baguete

Com vedantes coextrudados de fábrica.

## 6. Juntas TPE (Elastômeros Termoplásticos)

A Deceuninck desenvolveu um inovador e reciclável vedante de TPE, montado de fábrica em nossos perfis para oferecer o melhor sistema de vedação disponível, minimizando ao máximo a filtragem do ar e o tempo de fabricação.

## 7. Reforços de aço

Os perfis de reforço de aço galvanizado especialmente projetados estão disponíveis em várias opções de espessura.

Isto permite-nos minimizar a deflexão da janela por ação do vento quando necessário, adaptando-se melhor às condições locais.

## 8. Película Protetora

Os perfis de PVC Deceuninck são fornecidos com uma película protetora ajustada de fábrica para minimizar quaisquer arranhões ou imperfeições durante o transporte ou montagem.

## 9. Sistema de Ferragens

A Deceuninck dispõe de uma excelente gama de acessórios, como puxadores e ferragens, para proporcionar uma ótima operacionalidade e segurança para todos os tipos e tamanhos de aberturas.

Sua fabricação em aço inoxidável permite ter maior resistência a climas severos e regiões costeiras. Além disso, possui fechamentos de multipontos eficazes que permitem maior segurança e estanqueidade às suas janelas.

## 10. Cores

A Deceuninck oferece uma variedade de 16 diferentes cores e texturas para os nossos sistemas de portas e janelas.

Os nossos sistemas de janelas e portas em PVC são fabricados com tecnologia avançada e proporcionam um excelente nível de isolamento acústico e térmico, atingindo os mais elevados padrões de qualidade disponíveis. Você pode desfrutar livremente de suas janelas e de sua vida no conforto da sua casa.

Todos os perfis da Deceuninck são isentos de chumbo e estabilizados com Cálcio-Zinco, o qual não agride o meio ambiente.

Nossa Declaração de Produto Ambiental (EPD) está orgulhosamente certificada por IBU, assegurando que a Deceuninck é a opção correta para a escolha de suas portas e janelas.

### EX. GAMA DE CORES

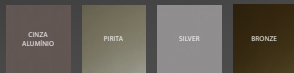
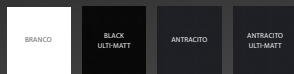
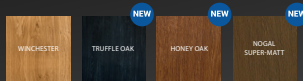
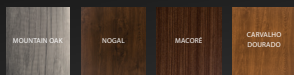

# Desenho e Tecnologia





## Sistemas Práticos

### Janelas

Fáceis de usar, modernas e seguras

As janelas são a moldura da sua casa, o seu design reflete a sua personalidade e o estilo que oferece ao mundo exterior. Eles não apenas iluminam os seus dias ao deixar a luz entrar em sua casa, mas também compreendem o seu bem-estar, protegendo-o das intempéries e de intrusos indesejados. A facilidade de utilização nunca deve ser comprometida, por isso a nossa inovadora tecnologia de ferragens fornece à sua família a chave para a segurança e a vida moderna.

As janelas Deceuninck oferecem simplicidade e perfeita harmonia com a arquitetura e decoração da sua casa. As suas linhas suaves aludem às origens de um estilo clássico e moderno. As suas características proporcionam a mesma estética visível tanto no interior como no exterior da sua casa.

O design das janelas Deceuninck foi desenvolvido com base na excelência contínua do produto.

Os nossos engenheiros e designers conseguiram cálculos geométricos dos nossos perfis, conseguindo assim maior resistência em grandes espaços, o que acaba por se traduzir numa maior segurança e luminosidade para a sua casa.

### Sistema de Ferragens

Proteção e segurança

Sua família é o seu mundo e protegê-la é uma parte instintiva da nossa natureza. A necessidade de proteção e segurança faz parte das nossas vidas, proteger as nossas famílias e os nossos bens depende de algo tão simples como escolher a janela certa. Nossos sistemas de ferragens de alta segurança e esquadrias de excelente resistência proporcionam a paz e tranquilidade que você precisa.



dck.





## Sistemas Práticos

### Portas

As soluções das portas Deceuninck possibilitam o livre trânsito mantendo as suas qualidades intactas no momento de exigir segurança e design.

Com sistemas de travamento multiponto e fáceis de operar, proporcionam segurança e tranquilidade ao mundo exterior.

Você está do lado seguro?

Tudo depende de você! A segurança da sua família está em suas mãos.

A maioria dos ladrões abandona a tentativa em menos de três minutos se se deparar com uma entrada solidamente trancada. A porta Deceuninck possui muitos dispositivos projetados para desencorajar imediatamente qualquer tentativa de arrombamento em sua casa.

- Dobradiças sólidas.
- Sistema de fechamento multiponto.
- Tecnologia de travamento eficaz.
- Batentes com trava de segurança perimetral.
- Mecanismos de bloqueio com chave e/ou manipul.

Variedade de cores para sistemas Practicable

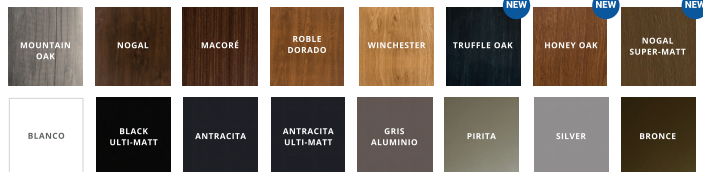

dck.



# Sistemas de Corrediças

## Janelas e Portas

Os sistemas de correr Deceuninck foram projetados em torno do conceito de isolamento e estanqueidade. Tanto os perfis como os materiais complementares incluídos nos sistemas conseguem uma maior eficácia contra rajadas de vento e chuva, que é o grande ponto fraco de muitas janelas de correr.

Integridade do sistema.

Os perfis principais possuem no seu interior os correspondentes reforços de aço. E os vedantes e escovas incorporadas de fábrica conseguem maior estanqueidade nos encontros centrais de suas folhas, alcançando maior eficiência energético-térmica.

Sistema deslizante Deceuninck

Traga o exterior para dentro de sua casa e crie aberturas maiores com os sistemas de corrediças Deceuninck.

- Até 6 elementos móveis podem ser dispostos em qualquer combinação desejada.
- Paletes com rolamentos de excelente funcionamento.
- Dormentes com trava de segurança

Variedade de cores para sistemas de Corrediças

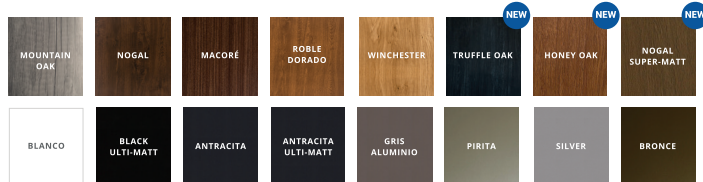

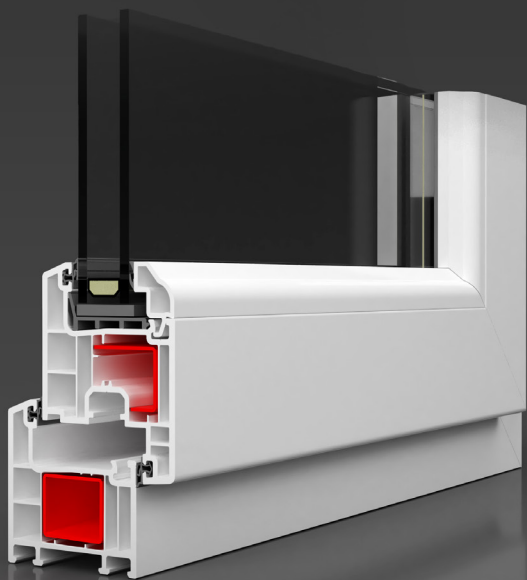

RELIABILITY



INNOVATION



SUSTAINABILITY

SISTEMAS ESPECIAIS



# SISTEMA DOBRÁVEL

## Conecta os seus espaços

Sistema Deceuninck Dobrável. Estas elegantes portas sanfonadas adicionam um verdadeiro fator "surpresa" a qualquer casa ou local, e conectam sem problemas de forma eficaz os espaços interiores e exteriores. Uma vez dobrado, este sistema de porta cria uma grande abertura para facilitar o acesso. Dobrável é o sistema adequado e pensado para modernos projetos de construção. Este novo e particular tipo de projeto está sendo cada dia mais popular entre as imobiliárias, já que com elas podem diferenciar os seus cômodos. Com isso em mente, a Deceuninck responde à necessidade de sistemas cada vez mais sofisticados e com visão de futuro para os seus clientes.

Esquemas de Aberturas Dobrável

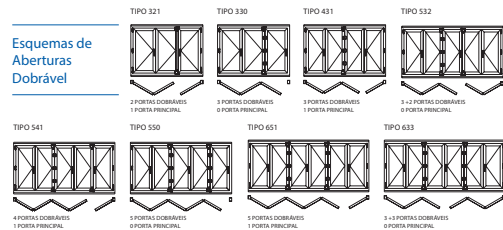

GAMA DE CORES



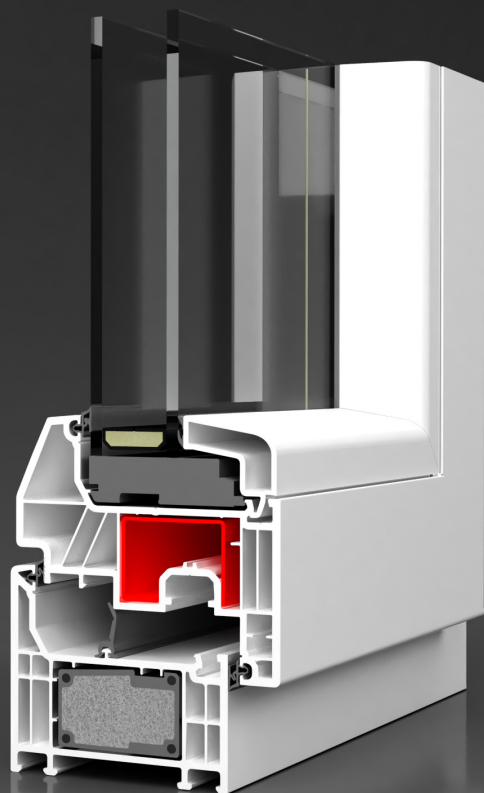

## SISTEMAS ESPECIAIS



## LINHA LEGEND

## O futuro do isolamento térmico mais presente do que nunca

A Deceuninck dispõe da nova linha LEGEND que incorpora uma terceira junta central de fechamento e com as suas 6 câmaras em folha de 90 mm e 5 em marco de 76 mm a transformam na solução mais avançada e com maior desempenho do mercado.

O design arquitetônico, baseado em linhas retas e suaves, proporciona um resultado final estilizado para portas e janelas. Tal como em outros sistemas, o LEGEND dispõe da tecnologia exclusiva Linktrusion, combinando matérias-primas inovadoras e tradicionais em seus isolamentos e reforço, resultando num comportamento responsável em resposta à escassez de matérias-primas fósseis e às necessidades ecológicas.



1-Terceira junta perimetral

2- Reforço térmico Linktrusion

Exclusivas tecnologias Deceuninck. Obtendo transmitâncias com um valor UF 0,96 (W/M<sup>2</sup>K).  
Graças a este valor, o sistema Legend obtém a certificação PassivHaus

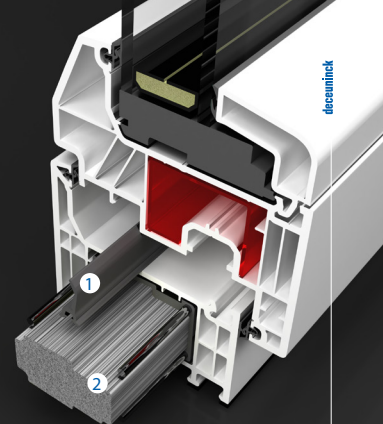

## Soluções para porta de giro

As soluções das portas LEGEND Deceuninck possibilitam o livre trânsito mantendo as suas qualidades intactas no momento de exigir segurança e design. Com sistema de fechamentos multipontos, dobradiças sólidas e tecnologia de bloqueio efetivo e fácil de operar, alcançam a segurança para o mundo exterior que sua casa ou escritório precisa.

- Dormentes com travamento de segurança.
- Mecanismo de travamento com chave ou maçaneta.
- Sistema de fechamento multiponto.
- Solução de marco perimetral ou de livre trânsito.
- Reforço térmico linktrusion.

## GAMA DE CORES

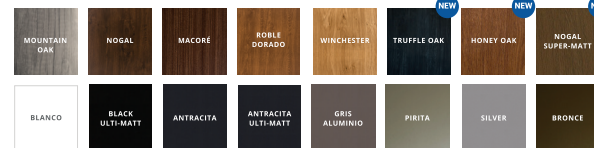

## Certificação PassivHaus

UF (W/M <sup>2</sup> K)	0,96	
	VIDRO DUPLO	VIDRO TRIPLO
U <sub>g</sub> (W/M <sup>2</sup> K)	1,5 (4/16/4)	0,7 (4/16/4/16/4)
U <sub>w</sub> (W/M <sup>2</sup> K)	1,24	0,86



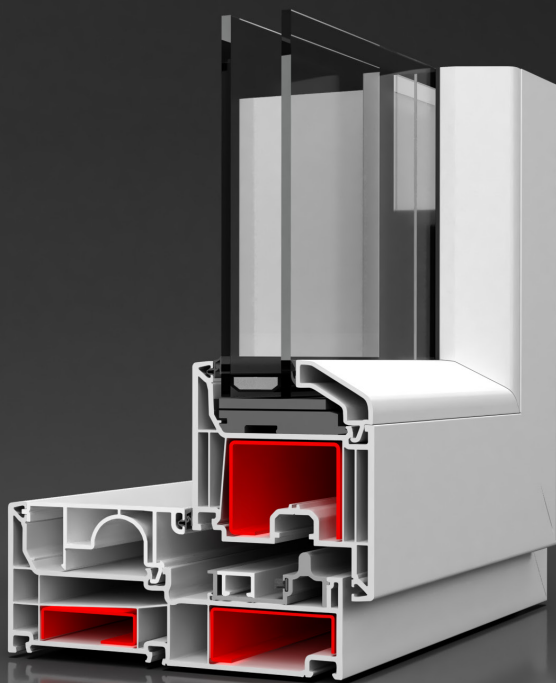

## LINHA LEGEND SLIDE

O sistema Legend Slide da Deceuninck oferece um desempenho de nível superior no isolamento de som e ar em comparação com outro sistema de correr. Legend Slide é um novo sistema de abertura que oferece as qualidades de um movimento deslizante na sua folha móvel com fechamento de duplo contato, bem como um elemento de giro, com todas as vantagens de estanqueidade ao ar, à água e ao ruído que os vedantes perimetrais oferecem neste tipo de fechamento. O design estético e a facilidade de uso para as pessoas são as características mais proeminentes do sistema Legend Slide, que oferece proteção de alto nível contra climas frios durante o inverno e as altas temperaturas durante o verão. O sistema Legend Slide oferece o máximo benefício aos espaços com seu alto desempenho, forte isolamento e facilidade de uso. Tem uma estrutura de profundidade de 149mm com 6 câmaras. Suporta vidros de até 52 mm de espessura que podem ser utilizados no sistema de correr.

O sistema Legend Slide oferece múltiplas opções de cor e estabelece um equilíbrio entre a eficiência energética e uma vida confortável, sob a segurança que este sistema de fechamento único proporciona em sua categoria

### Esquemas de aberturas LEGEND SLIDE

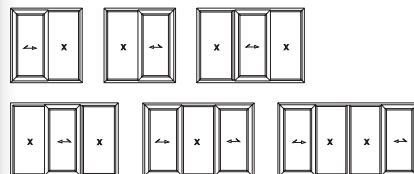

### SISTEMAS ESPECIAIS



### Estanqueidade e segurança.

LEGEND SLIDE incorpora o sistema de fechamento de duplo contato que proporciona segurança e estanqueidade ao ar, água e ruídos, isto graças ao mecanismo interno que fixa firmemente a folha ao marco, após baixar a maçaneta, a folha é fixada em um pequeno movimento lateral, e por fim, o mecanismo interno é responsável pelo ajuste da porta.

### GAMA DE CORES

MOUNTAIN OAK	NOGAL	MACORÉ	ROBLE DORADO	WINCHESTER	TRUFFLE OAK	HONEY OAK	NOGAL SUPER-MATT
BLANCO	BLACK ULTI-MATT	ANTRACITA	ANTRACITA ULTI-MATT	GRIS ALUMINIO	PIRITA	SILVER	BRONCE

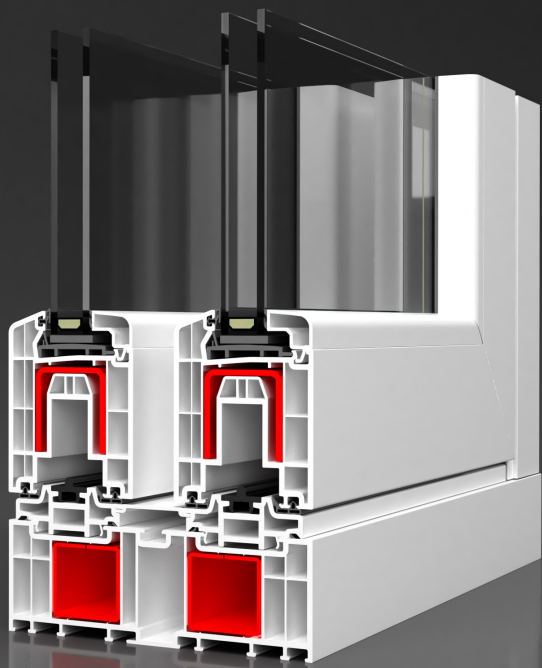

## SISTEMAS ESPECIAIS



## LINHA ELEVADORA HS76

Os sistemas de portas elevatórias de correr HS76 da Deceuninck expandem os espaços interiores e abrem-nos para o mundo exterior para enriquecê-los visualmente. Unifica portas largas de uma casa com terraço, varanda ou jardim de forma elegante e prática. Os sistemas de portas fecham os espaços de forma estanque para protegê-los das intempéries e formam uma parede transparente para fornecer luz e conforto dentro de sua casa sem abrir mão da segurança. Proporcionando elegância e economia de espaço no funcionamento, sua técnica permite movimentar portas largas com muita facilidade. Você pode escolher a quantidade, dimensão e função dos elementos de acordo com as condições do seu espaço. Estes sistemas estão disponíveis em versões com duas, três ou quatro folhas, combinadas como fixas e móveis, em branco e fólio. As portas elevatórias de correr HS76 da Deceuninck podem ser envidraçadas com espessuras de até 44 mm. O sistema é resistente a climas frios, quentes, chuvosos e úmidos e oferece as melhores soluções para projetos de arquitetura com amplas aberturas graças à sua grande capacidade estrutural. Disponível versão com sapata inferior de alumínio (RPT) em versões de 38 mm ou 20 mm de Altura.

## Esquemas de aberturas elevatória HS76

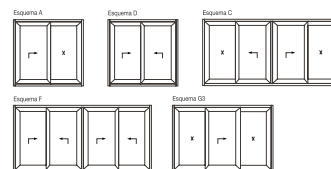

## EXD GAMA DE CORES



# Eleva e desliza

Fechamento e abertura em 2 movimentos.

A folha desce para garantir um fechamento hermético e seguro, e sobe para se soltar e deslizar suavemente sobre rolos que suportam até 400Kg por folha, e também graças ao seu sistema de elevação interno, a elevatória HS76 pode movimentar portas amplas com grande facilidade, alcançando aberturas de até 3 metros por folha.

## DIMENSÕES MÁXIMAS

Altura da lâmina (mm)	Máx 3000mm
Largura total do Marco (mm)	Determinado pela largura da folha e tipo selecionado
Máximo de Folha	12m2 ou 400Kg por folha

\*Validar medidas máximas segundo manual técnico e de fabricação.



deceuninck

# AUTOSLIDE™

SISTEMAS AUTOMÁTICOS DE PORTAS DE CORRER

### O QUE É AUTOSLIDE?

O Autoslide foi projetado para ser um produto universal e fácil de instalar que se adapta às suas portas de correr existentes e de funcionamento livre. O sistema patenteado Autoslide é baseado em um design simples de "cremalheira e pinhão". Os trilhos ancorados são fixados ao painel da porta ativa. O Autoslide então usa uma engrenagem que engata nos trilhos para empurrar e puxar a porta de correr. Para alimentar o Autoslide, basta conectá-lo a uma tomada comum.

### Pode usar nossos kits fáceis de instalar para criar o seguinte:

- Portas automáticas de pátio de correr simples.
- Portas automáticas para animais de estimação.
- Portas de correr acessíveis a pessoas com mobilidade reduzida.
- Portas automáticas de bolso.
- Janelas de correr automáticas.

Os sistemas automáticos de portas Autoslide são projetados para proporcionar livre operação e fácil acesso em sistemas de portas de correr, tanto para projetos residenciais quanto institucionais.

O sistema é baseado em um design simples de cremalheira e pinhão, as estantes e guias são instaladas no painel móvel da porta de correr e o motor Autoslide de 24 volts abre a porta com um sistema de engrenagens.

A tecnologia de portas "Inteligente Autoslide" foi concebida para autocalibrar e memorizar as larguras das aberturas nas folhas de correr. O que acontece é que fecha completamente depois de um tempo. Diferentes funções e configurações podem ser programadas simplesmente pressionando um dos interruptores.

## Deslizamento Automático Para qualquer sistema de correr



### SENSOR DE MOVIMENTO Detecção e abertura

Sensor de movimento mãos-livres para pessoas e animais de estimação. Projetados especialmente para uso doméstico, os sensores de movimento infravermelho Autoslide têm um comprimento de feixe muito mais curto em comparação com outros sensores de portas automáticas do comércio.



AUTOSLIDE™

# NO TOUCH

SENSOR DE ONDA MANUAL (BATERIA OU INSTALAÇÃO ELÉTRICA)

Basta acenar com a mão na frente do sensor de onda manual Autoslide e sua porta deslizante se abrirá.



INSTALAÇÃO JUNTO ÀS SUAS PORTAS

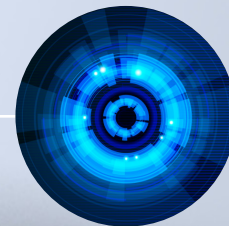

BATERIA DE 2 ANOS



PASSE A SUA MÃO NA FRENTE DO SENSOR E A PORTA ABRIRÁ

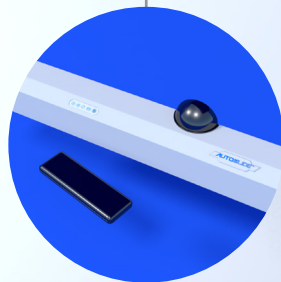

AUTOSLIDE +  
SENSOR NO TOUCH

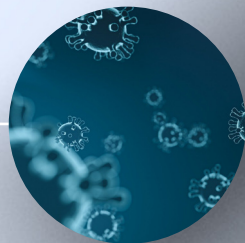

EVITE A PROPAGAÇÃO DE VÍRUS,  
ABRA SUAS PORTAS SEM TOCAR





## Multi Drive

ABERTURA  
AUTOMÁTICA  
DE VÁRIOS  
PAINÉIS

O sistema MultiDrive por Autoslide é o sistema de portas deslizantes automáticas mais avançado disponível atualmente. Este sistema pode abrir portas de painel único, bem como portas de vários painéis, incluindo portas telescópicas e portas bi-split.

AUTOSLIDE™

## NO TOUCH

SENSOR DE  
ONDA MANUAL  
(BATERIA OU  
INSTALAÇÃO ELÉTRICA)

Basta acenar com a mão na frente do sensor de onda manual Autoslide e sua porta deslizante se abrirá.



- Instalação junto às suas portas
- Bateria de 2 anos.
- Passe a mão na frente do sensor e a porta abrirá.
- Impede a propagação de vírus, abra suas portas sem tocar.
- Autoslide + sensor no touch.



AUTOSLIDE™  
SMART PHONE APP

Controle suas portas deslizantes de qualquer lugar do mundo



# Aberturas

## CONTATO DUPLO

As aberturas do sistema de duplo contato proporcionam conforto, isolamento perfeito e elegância, sem afetar os espaços. A sua grande diversidade de perfis permite aberturas de rotação vertical e horizontal, para dentro e para fora. Oferecem soluções para todos os tipos de detalhes arquitetônicos específicos, pois seus formatos (fixas, de giro, basculante e oscilobatentes) cumprem funções estéticas e seguras para sua casa.

## SISTEMAS DE CORRER

Os sistemas de correr Deceuninck complementam o design, a segurança e a estanqueidade. Tanto os perfis como os acessórios complementares incluídos em cada sistema foram concebidos para resistir a grandes adversidades climáticas; como fortes mudanças de temperatura, alta radiação UV, rajadas de chuva e vento, etc, Garantindo o conforto e design de seu lar.

Nossas janelas de correr oferecem 3 alternativas de marcos: monotrilho, trilho duplo e triplo, permitindo deslizar até 6 folhas de correr em um elemento.

## ESPECIAIS

Sistemas especiais de abertura transformam, revolucionam e dão vida aos seus espaços que até hoje pareciam comuns e correntes. Múltiplos painéis que se adaptam a diferentes espaços, sistemas de correr leves de grande volume e soluções herméticas abrangentes que proporcionam grande desempenho aos seus projetos.



Sistema de giro



Sistema de correr

Especiais

## Quadro de Aberturas

Fixa	Sistema de Giro Interna	Sistema de Giro Externa	Basculante	Oscilobatente	Pivotante	Porta interna	Porta externa
------	-------------------------	-------------------------	------------	---------------	-----------	---------------	---------------

Monotrilho	Trilho duplo	Trilho triplo	Guilhotina
------------	--------------	---------------	------------

Oscilopanela	Elevatória	Dobriwel
--------------	------------	----------

## Linha Europeia

Bella

●	●	●
---	---	---

Bella Sliding

--	--	--

Sliding

●	●	●
---	---	---

Everest MAX

●	●	●	●	●	●	●	●
---	---	---	---	---	---	---	---

Lotus

--	--	--

Legend

●	●		●	●	●
---	---	--	---	---	---

Legend Slide

--	--	--

HS-76

●	●	
---	---	--

## SL/DL 322

SL/322

●		●
---	--	---

DL/322

	●	●
--	---	---

Deceuninck se compromete com a inovação, a ecologia e o design que se resumem em um objetivo concreto: construir um lar sustentável com maior eficiência e conforto.

AUTOSLIDE™



Environment-Friendly  
Cm-26 (and other) is  
used in the production  
of Deceuninck profiles.



# deceuninck

## BIM

Ao longo destes 10 anos de presença na região, a Deceuninck conseguiu promover uma marca e imagem de qualidade e confiança, sendo líderes na área da construção.

A Deceuninck tem procurado ser especialista em tecnologia composta por design, extrusão, acabamento e reciclagem, desenvolvendo continuamente produtos inovadores através de uma forte disciplina de P&D (Pesquisa e Desenvolvimento).

Sob esta visão, queremos apresentar a nossa nova plataforma baseada na Metodologia BIM, na qual poderá encontrar mais de 50 soluções abrangentes que fornecerão informação adequada, facilitando a gestão e execução dos seus projetos e obras.



RELIABILITY



INNOVATION



SUSTAINABILITY



AUTODESK

deceuninck



# Deceuninck ecológico e sustentável

Na Deceuninck, trabalhamos todos os dias com a tecnologia mais inovadora para melhorar o desenvolvimento sustentável e minimizar os efeitos negativos para o meio ambiente.

Cada vez mais, os desafios ambientais e sociais que o nosso planeta enfrenta exigem que a sociedade considere a sustentabilidade como um fator essencial. Desde o momento em que nossas principais fontes de materiais e energia têm se tornado cada vez mais difíceis de obter. E a partir do instante em que se confirmam desequilíbrios no ecossistema como a mudança climática e a perda de biodiversidade, é urgente mudar o paradigma no setor industrial porque está agravando a situação insustentável que o planeta vive.

Até agora, o modelo de produção das empresas foi baseado em uma cadeia de valor linear (extrair, fabricar, usar e jogar fora), mas, há alguns anos, muitas empresas já estão apostando em outro sistema: a economia circular. Uma alternativa que consiste em prolongar ao máximo a vida útil econômica dos materiais e recursos extraídos e conseguir reduzir ao mínimo a geração de resíduos. Desta forma, não é necessário continuar a extrair recursos para repor o déficit de material, mas o objetivo é reciclar e reutilizar os já utilizados para prolongar a sua utilidade.

Desde Deceuninck, fomos uma das primeiras empresas a aderir a esta mudança de paradigma e a apostar em um crescimento econômico mais eficiente e sustentável. O PVC, presente na maioria dos nossos produtos, é um material biodegradável e 100% reciclável e reutilizável no final da sua vida útil, com o qual além de proporcionar o melhor isolamento térmico e acústico possível, é um produto de baixa manutenção e com uma longa vida útil.

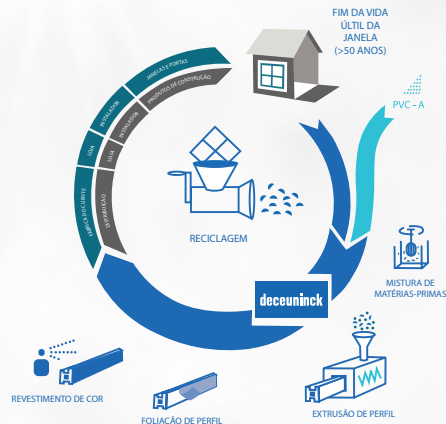

Na Deceuninck,  
apostamos na  
economia circular

## Deceuninck quadruplica a sua capacidade de reciclagem de PVC a 45.000 toneladas por ano

O material para reciclar será obtido a partir da coleta de resíduos pós-industriais (resíduos próprios e de clientes), bem como da enorme quantidade de janelas em PVC entre 30 e 40 anos que são gradualmente substituídas.

Com este material, serão fabricadas novas janelas que terão as mesmas prestações e características que as fabricadas originalmente. Com o objetivo de continuar a trabalhar numa indústria de economia circular, a Deceuninck incentiva todos os seus fabricantes e instaladores a colaborar e unir esforços nos processos de reciclagem. Alguns dos materiais que podem ser reciclados e recuperados são perfis de PVC de fábrica, janelas, portas, caixas de persianas de PVC, perfis de revestimento de PVC, etc. Graças à ampliação da usina de reciclagem, com capacidade de até 45.000 toneladas de material reciclado, diferentes objetivos podem ser alcançados: ✓ A economia de 2,3 milhões de janelas descartadas ou incineradas por ano. ✓ A redução de emissões de CO2 equivalentes a 90.000 voos de ida e volta entre Paris e Nova York. ✓ A redução do consumo energético. O PVC reciclado consome 90% menos energia do que a necessária para obter o PVC virgem e, além disso, o PVC pode ser reciclado.

Com este investimento, a Deceuninck confirma a sua crença no PVC como um material sustentável e futuro para a indústria da construção. Graças à sua baixa condutividade térmica, os perfis de janelas em PVC oferecem excelente eficiência de isolamento térmico, bem como baixos níveis de consumo de energia e emissões de CO2 durante a sua vida útil, bem como durante a produção e a reciclagem.





## DECEUNINCK BRASIL EXPANDINDO A CAPACIDADE DE ARMAZENAMENTO COM EFICIÊNCIA

Em 2023, a Deceuninck inaugurou um novo prédio, ampliando significativamente sua capacidade de armazenamento de perfis visando atender a todo o Brasil. Com uma equipe altamente qualificada e em constante aperfeiçoamento, a empresa se dedica a garantir entregas rápidas e satisfatórias para seus clientes.



## FÁBRICA EXTRUSORA NA AMÉRICA LATINA

Com uma planta de produção integrada de 8.000 m<sup>2</sup>, a Deceuninck está instalada na zona franca de Cartagena das Índias, Colômbia, para satisfazer a demanda do mercado emergente da América Latina.

Com uma instalação de desenvolvimento de matérias-primas, linhas de extrusão com capacidade de expansão, planta de laminação e armazém de 4.000 m<sup>2</sup>. Entra no mercado descentralizando a sua demanda e localizando-se em todo o mundo com fábricas e escritórios para prestar um serviço de excelência e qualidade.

Planejando o futuro juntos



RELIABILITY



INNOVATION



SUSTAINABILITY

 @deceuninckbrasil

 Deceuninck Brasil

 Deceuninck Brasil

 Deceuninck Brasil

© 2023 Deceuninck. Todos os direitos são reservados, esta obra deve ser utilizada apenas por pessoal autorizado, sendo proibida a cópia ou apropriação indevida do material desta obra.

[www.deceuninck.com.br](http://www.deceuninck.com.br)

Versão V1.0/2023